

# Soft Close Teleszkópos létra

2,0 m, 2,6 m, 2,9 m, 3,2 m, 3,8 m

## Használati utasítás

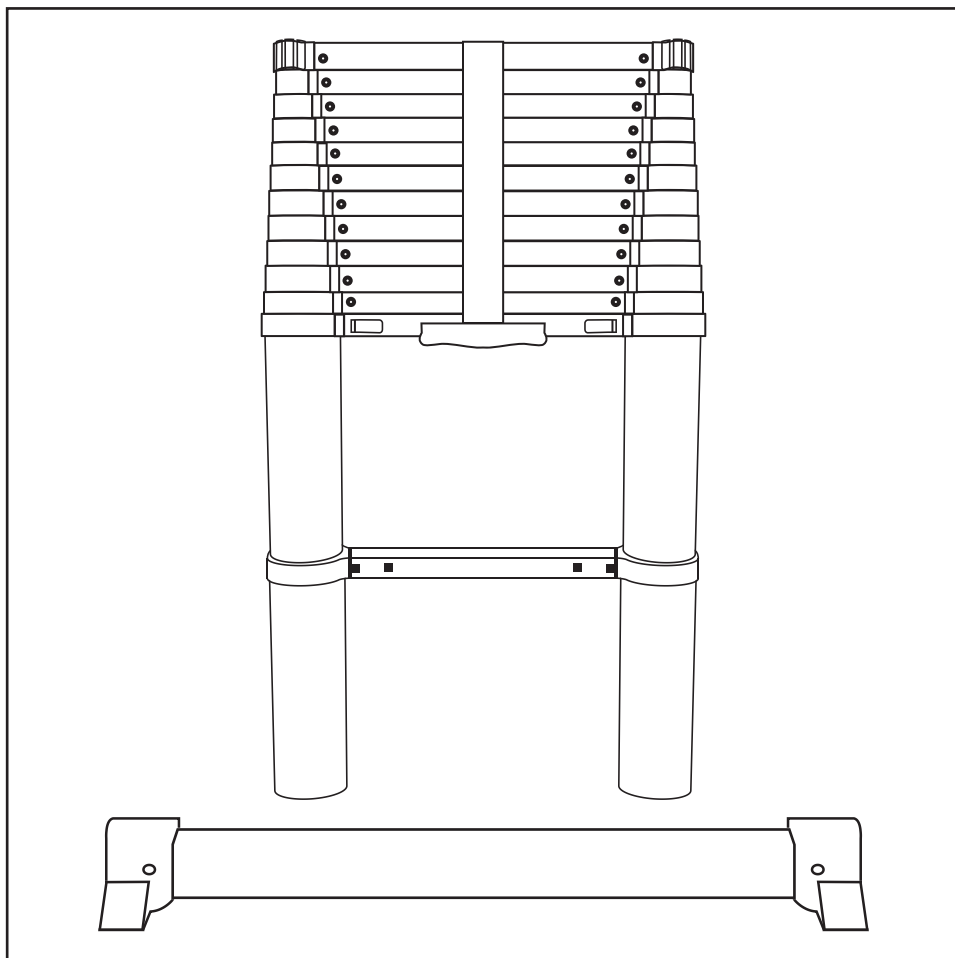

Felhívjuk figyelmét, hogy a képeken 3,8 m és 3,2 m hosszúságú létrákat láthat.  
A 2,0 m, 2,6 m és 2,9 m hosszúságú létrák nem rendelkeznek stabilizátorral  
(a fenti kép alján található).



# MEGJEGYZÉS



KÉRJÜK, OLVASSA EL FIGYELMESEN EZT A KÉZIKÖNYVET, ÉS ŐRIZZE MEG A KÉSŐBBI HASZNÁLATRA.

## FIGYELMEZTETÉS!

A jelen kézikönyvben és a terméken található figyelmeztetések és utasítások figyelmen kívül hagyása súlyos vagy halálos sérülést okozhat.

## AJÁNLOTT HASZNÁLAT

A teleszkópos létrát otthoni használatra, kerti stb. segédeszközként tervezték. Ez a termék nem játék. Meg kell akadályozni, hogy a gyermekek a létrával játszsza-nak.

A teleszkópos létrát csak a jelen használati utasításban leírtak szerint használja. Minden más használat nem megfelelőnek minősül, és anyagi károkat, személyi sérüléseket vagy akár halált is okozhat.

## HASZNÁLATI UTASÍTÁS

GYŐZŐDJÖN MEG ARRÓL, HOGY JÓ FIZIKAI ÁLLAPOTBAN VAN. A ROSSZ EGÉSZSÉGI ÁLLAPOT, BIZONYOS GYÓGY-SZEREK, ALKOHOL VAGY KÁBÍTÓSZER FOGYASZTÁSA NEM TESZI BIZTONSÁ-GOSSÁ A LÉTRA HASZNÁLATÁT.

Ellenőrizze, hogy minden zárószerszerkezet megfelelően működik-e. Ha nem működ-nek, ne használja a létrát.

Viseljen szűk ruházatot, ne viseljen éksze-reket, és ha hosszú haja van, inkább kösse össze.

A létrára való felmászáskor mindig viseljen megfelelő lábbelit. A lapos, száraz, csúszás-mentes, biztonságosan rögzített fűzővel ellátott cipő megfelelő lábbelinek minősül.

Győződjön meg arról, hogy a felület, amelyen a létrát fogja alátámasztani, alkalmas a létra, a felhasználó és a cipelt tárgyak együttes súlyának elviselésére.

Ajtókat (de nem tűzgtátló ajtókat vagy hasonlókát), ablakokat és be-/kijáratokat a létra használatakor biztosítani kell.

Az ésszerű mértékig szüntessen meg minden zavaró tényezőt. A teleszkópos

létrát mindig úgy helyezze el, hogy könnyen hozzáférhető legyen.

Ha a létrát tetőcsomagtartón vagy teherautóban szállítja, győződjön meg arról, hogy megfelelően van elhelyezve, és ami a legfontosabb, rögzítve van a sérülé-sek elkerülése érdekében.

A létrát szállítás után és minden haszná-lat előtt ellenőrizni kell, hogy meggyőző-djön az összes alkatrész megfelelő állapo-táról és működőképességéről. Használja a kézikönyvben a „**Használat előtt: kocká-zatfelmérés**” alatt található ellenőrző listát. Minden egyes használati nap kezdetén szemrevételezéssel ellenőrizze, hogy a létra nem sérült és biztonságosan használható.

Használat után távolítsa el minden szennyeződést, például nedves festéket, sarat, olajat vagy havat a létráról.

A hivatásos felhasználók számára idősza-kos ellenőrzés szükséges.

A létra munkahelyi használata előtt kocká-zatelemzést kell végezni a használó ország jogszabályainak megfelelően.

Győződjön meg arról, hogy a létra alkalmas a feladat elvégzésére. Ha bizonytalan, fordul-jon szakképzett személyhez tanácsért.

Ne használja a létrát, ha az sérült vagy egyébként nem megfelelő állapotban van.

## A LÉTRA ELHELYEZÉSE ÉS FELÁLLÍTÁSA

Mielőtt a munkahelyre lépne, győződjön meg arról, hogy a létra teljesen össze van hajtva, minden zár biztonságosan rögzítve van, és a létra mentes a törmeléktől. A létrát csak biztonságos munkaterületen állítsa fel és hajtsa össze. A létra felállításakor ne manipulálja a létrát.

A létrát csak vízszintes, stabil és szilárd felületen helyezze el és használja..

A létra elhelyezésekor vegye figyelembe a más tárgyakkal való ütközés veszélyét.



# MEGJEGYZÉS



KÉRJÜK, OLVASSA EL FIGYELMESEN EZT A KÉZIKÖNYVET, ÉS ŐRIZZE MEG A KÉSŐBBI HASZNÁLATRA.

Például gyalogosok, járművek vagy ajtók által. Ha lehetséges, rögzítse a közeli ajtókat (nem a vészkijáratokat) és ablakokat.

Határozza meg a munkaterületen található elektromos veszélyforrásokat, például a léghébeleket vagy más szabadon lévő elektromos berendezéseket. Ez a létra nem nyújt elszigetelést vagy védelmet az elektromos veszélyektől.

A létrát csak a lábaira szabad állítani, a létra lépcsőfokaira nem.

Soha ne helyezze vagy használja a létrát csúszós felületre (pl. jég, fényes felületek vagy erősen szennyezett kemény felületek), kivéve, ha más hatékony intézkedéseket tesz a létra csúszásának megakadályozására vagy a szennyezett felület eltávolításának biztosítására.

A létrát a megfelelő helyzetben kell felállítani, pl. ferde létra esetén a megfelelő szögben (kb. 1:4-es dőlésszög, pl. 4 m magasságig terjedő létra esetén a fal aljától 1 m-re). A létrát mindig sík (nem törékeny) felületre kell helyezni, és használat előtt alaposan rögzíteni kell, pl. lekötéssel vagy megfelelő stabilizáló eszközzel.

A létra használata előtt a létra minden meghosszabbított részének reteszelését be kell reteszelni.

Soha ne próbálja meg a létrát a magasból mozgatni vagy átállítani.

## A LÉTRA HASZNÁLATA

Ne lépje túl a létra maximális összsúlyát 150 kg / 330 fontot.

A létrán csak egy személy tartózkodhat.

A létrát csak könnyű, rövid ideig tartó munkákhoz szabad használni.

Elkerülhetetlen elektromos munkákhoz csak nem vezető létrákat használjon. Ez a létra nem alkalmas feszültség alatt álló elektro-

mos munkákhoz, mivel vezetőképese, és nem nyújt védelmet az elektromos veszélyek ellen.

A létrát soha ne emelje fel és ne használja fejfelé. A talp mindig szilárdan álljon a talajon.

Ne használja a létrát kültéren, kedvezőtlen időjárási körülmények között, például erős szélben vagy esőben.

Ne hagyja felügyelet nélkül a létrát kihúzott állapotban.

Tegyen óvintézkedéseket annak érdekében, hogy a gyermekek ne játszhassanak a létrán.

Ne helyezzen szerszámokat vagy más tárgyakat a létra fokra, és ne akasszon semmit a létrára.

A létra használatakor hordott felszerelésnek könnyűnek és könnyen kezelhetőnek kell lennie.

Mindig tartsa a szemét a létrán, és kapaszkodjon erősen, amikor fel- és lemászik.

Ne csússzon le a létra oldalain. Másson fel és ereszkedjen le megfontolt mozdulatokkal.

Mindig tartson legalább három érintkezési pontot a létrával, pl. két lábát ugyanazon a lépcsőfokon, és egy kezét az oldalán. Ha ez azonban nem kivitelezhető, használjon kiegészítő biztonsági felszerelést.

A létrán végzett munka során mindig egy kézzel kapaszkodjon. Ha ez nem lehetséges, tegyen további biztonsági óvintézkedéseket.

Ne csússzon el, mindig igyekezzen a derekát (testének középső részét) a létra oldalain belül tartani, és mindkét lábát a tevékenység során mindig ugyanazon a lépcsőfokon tartsa.

Kerülje az olyan munkákat, amelyek oldali-rányú terhelést jelentenek a létrára, mint



# MEGJEGYZÉS



KÉRJÜK, OLVASSA EL FIGYELMESEN EZT A KÉZIKÖNYVET, ÉS ŐRIZZE MEG A KÉSŐBBI HASZNÁLATRA.

például a szilárd anyagokba (pl. téglá vagy beton) való fúrás.

A létra támaszkodó helyzetében a létra utolsó méterénél magasabbra mászni nem szabad.

A felhasználónak a létrán való mozgás közben a kezeit a létra oldalain kell tartania.

Ne álljon a létra három legmagasabb fokára, ez stabilitási problémákat okozhat.

Ne használja a létrát hídként. A ferde létrákat a magasabb lépcsőfokok elérésére használják, amelyeknek legalább 1 m-rel a kilépési pont fölé kell kinyúlniuk.

Ne ugorjon le ferde létráról magasabb szintről további biztonsági óvintézkedések, például kikötés vagy megfelelő stabilizáló eszköz használata nélkül.

Ne ugorjon a létra oldaláról.

Ne maradjon túl sokáig a létrán rendszeres szünetek nélkül (a fáradtság növeli a kockázatot). A létra összecsukása során ügyeljen arra, hogy ujjai, ruhája vagy haja ne akadjon bele a létra mechanizmusaiba. Egyszerre csak egy-egy lépcsőfokot hajtson össze.

## JAVÍTÁS, KARBANTARTÁS ÉS TÁROLÁS

Hajtsa össze a létrát teljesen, zárja le az összes lépcsőfokot, és a tárolás során biztosítsa a további kezeléstől. Tisztítsa meg megfelelő tisztítószerrel és puha, száraz ruhával. Tárolás előtt alaposan szárítsa meg az összes alkatrészt. A létrát semmilyen okból ne hagyja vízbe vagy más folyadékba merítve.

Tárolja zárt térben, száraz környezetben, nedvességforrásoktól távol. Ne helyezzen rá más tárgyakat. A létrát csak száraz állapotban tárolja.

Ne tegye ki a létrát nedves vagy nedves körülményeknek, amelyek károsíthatják azt.

A létrát felfelé néző irányban tárolja. A talpzatnak mindig szilárd talajon kell állnia.

A javítást és karbantartást hozzáértő személynek kell elvégeznie megfelelő pótalkatrészekkel. A nem engedélyezett, harmadik féltől származó pótalkatrészek használata nem ajánlott, és a garancia érvényét vesztheti.

A létrán található szögjelző egy piros vonal, amelynek használat közben függőlegesen kell állnia a padlóhoz képest.

# BIZTONSÁGI SZIMBOLOK

**A ZÖLD NÉGYSZÖVEGES** piktogramok a megfelelő használatot jelzik. **A VÖRÖS KÖRKÉP** piktogramok a helytelen használatot jelzik, és vizuális emlékeztetőként szolgálnak a használatra. Ez az utasítások és figyelmeztetések nem teljes körű felsorolása. A felhasználónak a létra használatakor óvatosságot, ésszt és józan ésszt kell alkalmaznia a balesetek és sérülések elkerülése érdekében.

**A megadott utasítások be nem tartása a garancia érvényét veszti, és visszaélésnek minősülhet.**



Használat előtt olvassa el megfelelően az összes utasítást.



A maximális terhelhetőség 150 kg / 330 font.

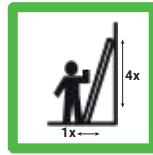

Állítsa a létrát a megfelelő szögben.



Nyújtsa ki a létrát 1 m-rel a kilépési pont fölé.



Helyezze a létrát vízszintes talajra.



Helyezze a létrát szilárd alagra.



Győződjön meg róla, hogy a talaj és a létra nem szennyezett.



A létrát a megfelelő helyzetben használja (a létra lábai a földön, soha ne fejjel lefelé).



Ne támaszkodjon a létrára.



Ne másszon le a létra oldalán.

# MŰSZAKI ADATOK

1. Felső lépcsőfok
2. Rögzítő heveder
3. Reteszelő mechanizmusok
4. Fogantyúk
5. Teleszkópos csövek
6. Alsó kereszttrúd
7. Stabilizátorra

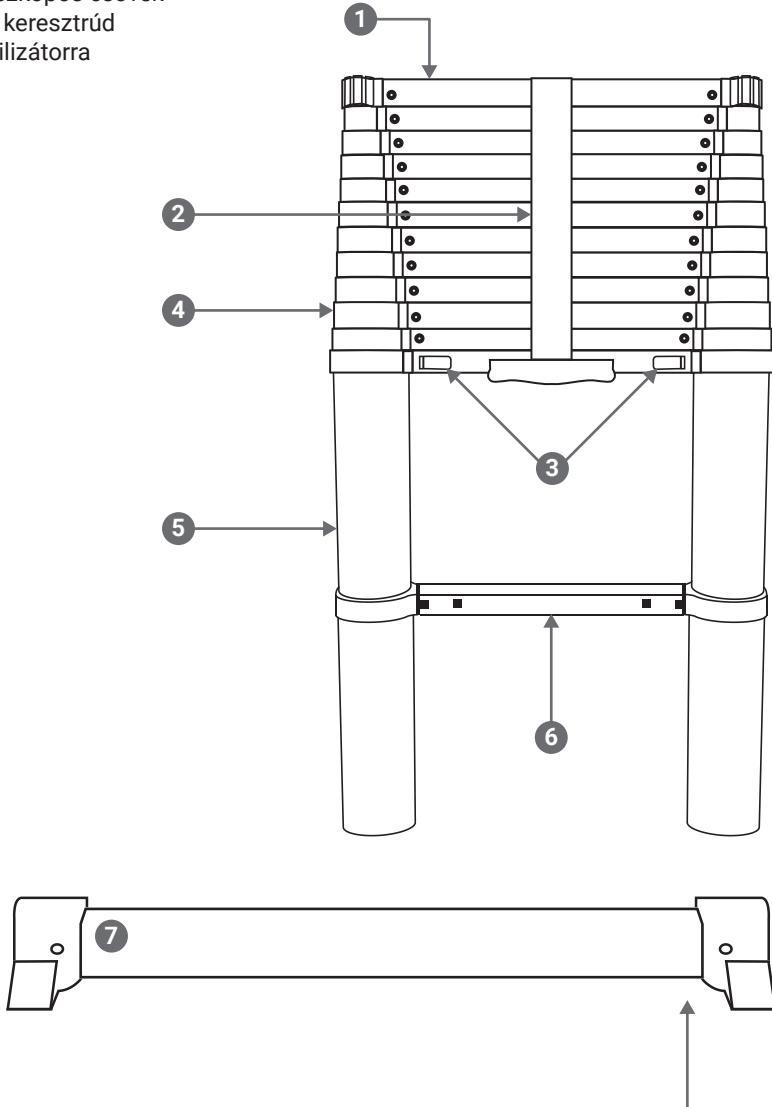

Kérjük, vegye figyelembe, hogy az ábrák 3,8 m-es és 3,2 m-es létrákat mutatnak; a 2,0 m-es, 2,6 m-es és 2,9 m-es létrák nem rendelkeznek stabilizátorral.

# A STABILIZÁTOR FELSZERELÉSE



**FIGYELEM!** A stabilizátort használat előtt fel kell szerelni (a stabilizátor csak 3,8 m-es és 3,2 m-es létrákhoz van mellékelve).

## Szükséges szerszámok:

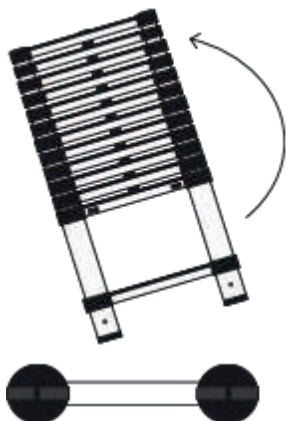

1. Helyezze a teleszkópos létrát függőlegesen úgy, hogy a lábak hozzáférhetőek legyenek. Figyelje meg az egyes lábak nyílásaiban található műanyag csapokat. Ezeket a csapokat ki kell venni a stabilizátor (7) felszereléséhez. Ez könnyen elvégezhető egy laposfejű csavarhúzóval.



2. Ha a csapokat eltávolítottuk, a stabilizátor befér a nyílásokba. A stabilizátoron lévő lyukakat ezután a teleszkópos létra lábain lévő lyukakkal kell összehangolni. **MEGJEGYZÉS:** Szükség lehet egy gumikalapácsra, hogy óvatosan beverje a stabilizátort a nyílásokba a biztonságos rögzítéshez.



3. Miután a stabilizátor felkerült a létra lábaira, rögzítse azt a mellékelt 2 csavarral. A stabilizátor biztonságos rögzítéséhez húzza meg a csavarokat egy csavarkulccsal.

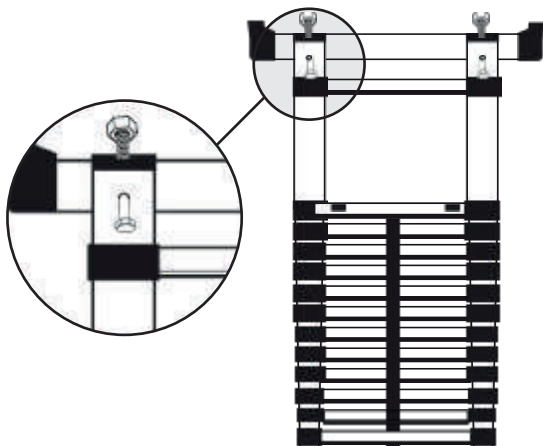
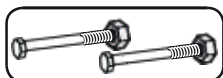

# FELHASZNÁLÁSA

---

A teleszkópos létra különböző magasságokban használható különböző feladatokhoz.



Összehajtva



Részen kibontva



Teljesen kibontva

**MEGJEGYZÉS:** A teleszkópos létrát a 4:1 szabály szerint kell megdönteni - a magasság minden negyedére a létrát a faltól egy részre kell helyezni (pl. 2 m magasság, 50 cm-re a faltól).

## RETESZELŐ MECHANIZMUS

---

A reteszelőmechanizmusok (3) minden egyes lépcsőfokot 2 acél reteszelőcsappal rögzítenek, amelyek automatikusan bepattannak, amikor a létraelemet kihúzzák.

**FIGYELMEZTETÉS:** Használat előtt és után győződjön meg arról, hogy minden reteszelőmechanizmus biztonságosan rögzítve van.

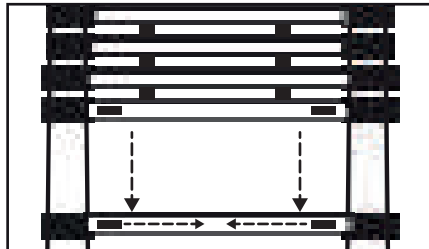

A teleszkópos létra csukott helyzetbe történő összecukásához egyszerre nyomja le a reteszelő mechanizmusokat (3) és csúsztassa lefelé a lépcsősort.



# FELHASZNÁLÁSA

## A LÉTRA RÉSZLEGESEN KINYITÁSA

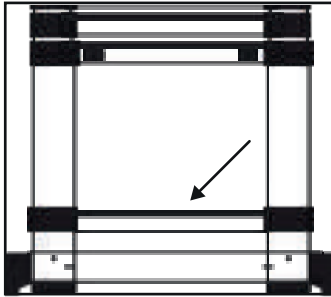

Helyezze a teleszkópos létrát szilárd és vízszintes felületre. A létra stabilizálása érdekében helyezze egyik lábát az alsó lépcsőfokra (6).

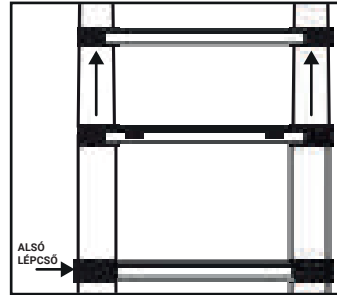

Az alulról számított második lépcsőfoktól kezdve mindkét kezével fogja meg a lépcsőfok két oldalán lévő fogantyúkat (4), és a rés növeléséhez húzza felfelé.

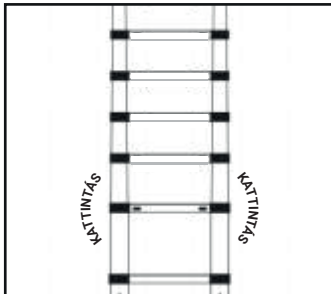

Amikor minden egyes lépcsőfokot teljesen kihúz, egy „kattanást” kell hallania annak megerősítésére, hogy a reteszelő mechanizmusok (3) az adott szinten vannak.

## A LÉTRA ÖSSZETÉTELE

Tartsa a teleszkópos létrát függőleges helyzetben. A létra stabilizálása érdekében helyezze egyik lábát az alsó lépcsősorra (6).

Kezdje a legalsó, kinyújtott lépcsőfoknál, mindkét kezével fogja meg a lépcsőfok két oldalán lévő fogantyúkat (4), majd hüvelykujjával oldja ki a reteszelő mechanizmusokat (3).

# FELHASZNÁLÁSA

## A LÉTRA KINYITÁSA TELJESEN KIHÚZOTT HOSSZBAN

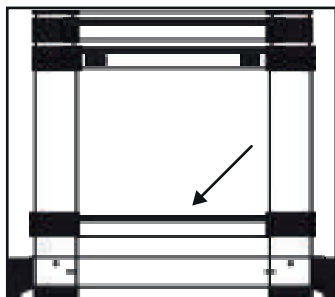

Helyezze a teleszkópos létrát szilárd és vízszintes felületre. A létra stabilizálása érdekében helyezze egyik lábát az alsó lépcsőfokra (6).

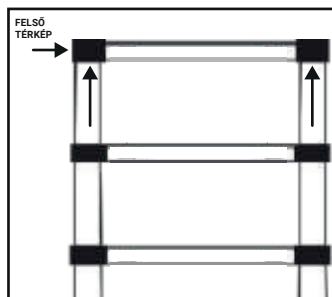

A legfelső lépcsőfoktól (1) kezdve mindkét kezével fogja meg a lépcsőfok két oldalán lévő fogantyúkat (4), és a rés növeléséhez húzza felfelé.

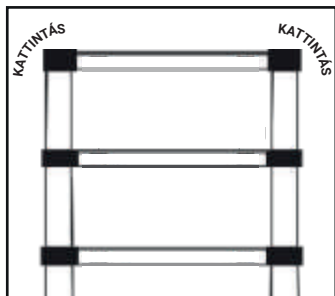

Amikor minden egyes lépcsőfok teljesen kinyúlik, egy „kattanást” kell hallania, hogy megerősítse, hogy a reteszelő mechanizmusok (3) reteszelődtek (a zárban vannak).

**FONTOS:** Amikor a létrát teljes hosszában kinyitja, mindig fentről lefelé kell kibontani.

# TÁROLÁS

Óvatosan, biztonságos és száraz, gyermekek elől elzárt helyen tárolja ezt a terméket.

## ÁPOLÁS ÉS KARBANTARTÁS

A teleszkópos létra lehető legjobb állapotban tartása érdekében (a biztonság növelése érdekében is) mindig tisztítsa meg használat előtt és után.

A teleszkópos csöveket (5) tisztán kell tartani. A szennyeződések, fűrészport, festéket, ragasztót stb. minden használat után és a létra lezárása előtt tiszta ruhával el kell távolítani. Gondoskodjon a lépcsőfokok tisztaságáról is.

**TIPP:** Keményebb foltok esetén használhat egy kis mennyiségű, nem súrolószeres tisztítószert egy puha ruhára vagy szalvétára kenve. Tisztítás után kezelje a teleszkópos csöveket szilikon spray-vel, nyissa ki a létra minden részét, permetezze be spray-vel, és törölje le tiszta papírtörlővel vagy száraz ruhával. A létrának mindig száraznak kell lennie.

A létra végzáró kupakjait mindig zárva kell tartani, hogy a létra testébe ne kerülhessen szennyeződés és egyéb tárgyak, amelyek károsíthatják a teleszkópcsöveket.

A teleszkópos létra bármilyen sérülését csak szakképzett személy javíthatja meg.



**FIGYELMEZTETÉS!** Ne használja a létrát, ha az sérült, mivel ez komoly baleset- vagy sérülésveszélyt jelent, és érvényteleníti a garanciát.

## HIBAEELHÁRÍTÁS

PROBLÉMA	MEGOLDÁS
A RETESZELŐ MECHANIZMUSOK NEM RETESZELŐDNEK	A lépcsőfokok nincsenek megfelelően elhelyezve. Ossza szét a létrát a lépcsőfok maximális magasságáig, és próbálja meg újra rögzíteni.
A TELESZKÓPOS CSÖVEK MEREVEK	A létra szennyezett (szennyeződéssel borított), és a fenti „Ápolás és karbantartás” fejezetben leírtak szerint kell tisztítani.

# HASZNÁLAT ELŐTT: KOCKÁZATÉRTÉKELÉS

ELLENŐRZŐ PONTOK	IGEN	NEM
<b>RUDAK:</b> Van-e laza, repedt, meghajlott, kopott vagy hiányzó rúd?		
<b>SZERKEZET:</b> A szerkezet bármely része meglazult, megrepedt, meghajlott, meghasadt, kopott vagy kopott?		
<b>TABELLÁK:</b> Hiányzik vagy olvashatatlan valamelyik címke?		
<b>FÜGGŐZÁRAK:</b> Van-e laza, elakadt, hiányzó vagy sérült zár a függesztőelemeken?		
<b>KERESZT:</b> Hiányzik, meglazult vagy megsérült bármely alkatrész (csavarok/kulcsok/rögzítők)?		
<b>LÁBAK:</b> A lábak kopottak, sérültek, instabilak, lazák vagy teljesen hiányoznak?		
<b>STABILIZÁTORRA (ha van):</b> Laza, repedt, elhajlott, kopott vagy teljesen hiányzik?		
EGYÉB PONTOK		
<b>TISZTASÁG:</b> A létra száraz, nincs rajta szennyeződés, víz, olaj vagy más olyan szennyeződés, amely befolyásolhatja a biztonságot vagy a működést?		Használat előtt tisztítsa meg és szárítsa meg a létrát.
<b>KÖRNYEZETBIZTONSÁG:</b> Minden ajtót (kivéve a tűzgátló ajtókat vagy kijáratokat) és ablakot rögzítettek a balesetek (váratlan kinyílás) megelőzése érdekében?		Használat előtt rögzítse az összes említett pontot.
<b>ALKALMASSÁG A FELADATRA:</b> Biztos, hogy a létra és az esetleges szerszámok alkalmasak a tervezett feladatra?		Keressen a feladatra alkalmas alternatívákat.
<b>EGYÉB MÓDOSÍTÁSOK:</b> Megtörtént-e a feladathoz szükséges minden egyéb biztonsági óvintézkedés? (pl. a létra rögzítése, jól megvilágított környezet, a helyszínen kikapcsolt áram)?		Ne folytassa a munkát, amíg minden megfelelő intézkedést meg nem tett.

**MEGJEGYZÉS:** Másolja vagy fényképezze le ezt az oldalt, hogy szükség esetén újra felhasználhassa.



**FIGYELMEZTETÉS!** Ha valamelyik ellenőrző ponton „NEM” van jelölve, ne használja a létrát. Végezze el a megfelelő javításokat vagy cseréket.

# HASZNÁLAT ELŐTT: BIZTONSÁGI JELEK

## ALLMAN



## EN-131-6

## ALLMAN

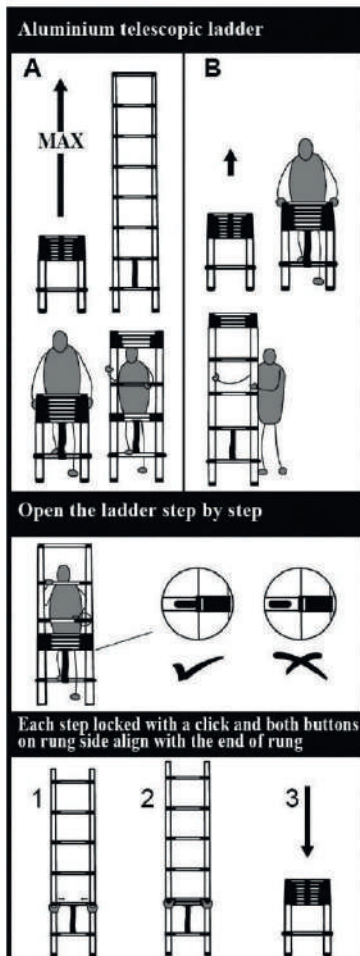

### Alumínium teleszkópos létra

Nyissa ki a létrát lépésről lépésre.

Minden egyes darab egy kattanással rögzül a helyére, és a lépcsőfok oldalán lévő két gomb a lépcsőfok végével egy vonalban van.

Záráskor egyszerre nyomja meg a gombokat

\*A létra bezárásakor egyszerre nyomja meg a két gombot.